

Ficha Técnica

SIBER® DF EVO 2 Entálpico



Unidad de Ventilación Inteligente VMC DF Compacta de Alto Rendimiento

La unidad Siber DF EVO 2 Entálpico es un grupo recuperador de doble flujo de alto rendimiento con una tecnología de ventilación a caudal constante, ventilador centrífugo a corriente continua y álabes inclinados hacia adelante, asegurando así el caudal constante, confort acústico, consumos eléctricos reducidos, fácil mantenimiento y una óptima calidad del aire.

VENTAJAS TÉCNICAS

- Recuperación parcial de la humedad
- Tecnología de ventilación a caudal constante
- Amplia variedad de filtros a medida
- Mayor eficiencia energética hasta 90%
- Funcionamiento silencioso
- By-pass 100% automático
- Control y gestión con conectividad inalámbrica
- Certificado Passivhaus Institute 

SIBER DF EVO 2 ENTÁLPICO



VENTAJAS INSTALACIÓN

- Instalación rápida y sencilla
- Bocas orientables, máxima estanqueidad
- No conexión al desagüe de condensados
- Guías orientables, fijadas con ganchos silentblock
- Instalación horizontal o vertical
- Posición paralela al techo
- No inclinación para evacuación de condensados
- 2 soluciones en un mismo equipo:
- Versión derecha e izquierda

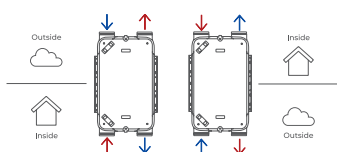

CERTIFICACIONES



APP



CAUDAL MÁXIMO: 200 m³/h

Bajo perfil - Altura de 21 cm

Recuperador Entálpico

By-Pass Inteligente

Gracias a su diseño aerodinámico, consigue un mayor caudal necesitando una menor presión, siendo más eficiente energéticamente.

DIMENSIONES / FLUJOS DE AIRE

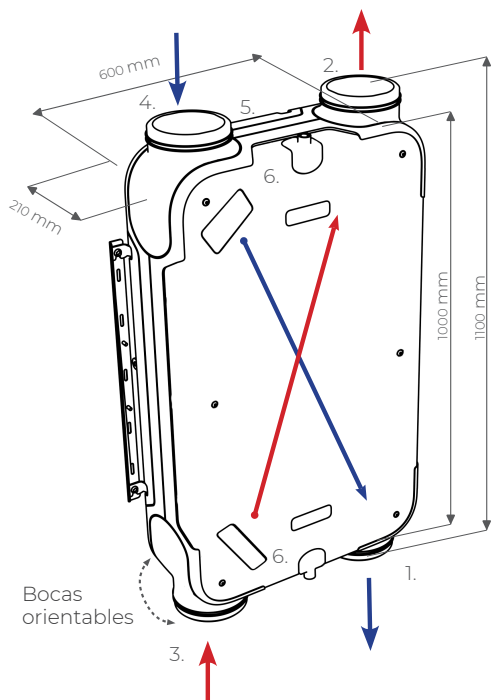

Bocas orientables

Flujos de aire versión derecha (versión de fábrica)

LEYENDA

1. Insuflación aire nuevo hacia la vivienda
2. Expulsión aire viciado hacia el exterior
3. Extracción de aire viciado de la vivienda
4. Toma de aire nuevo del exterior
5. Conexiones eléctricas
6. Conexión de la evacuación de condensados*

* La versión entálpica tiene los 2 desagües cerrados con dos tapones, no se deben conectar al desagüe de condensados.

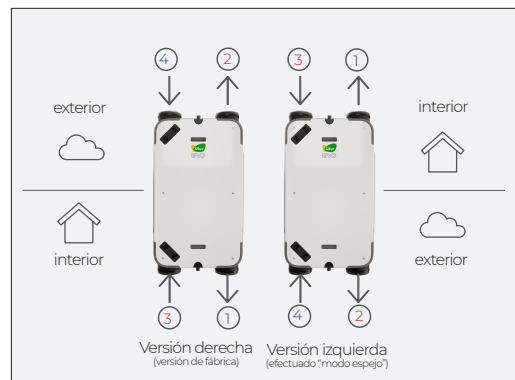

- ① Impulsión a la vivienda
- ② Expulsión al Exterior
- ③ Extracción de la vivienda
- ④ Toma de Aire Exterior

Tan solo 21 centímetros de perfil.

Optimización del espacio disponible en falso techo



POSICIÓN PARALELA AL TECHO

Su diseño hace posible que esté paralelo al techo sin necesidad de un desnivel. Sin 2% de desnivel, para evacuación condensados

ACCESORIOS OPCIONALES

- Filtro G4 COARSE 65%
- Filtro F7 EPM1 55%
- Filtro G4_F7 COARSE 65% - EPM1 55%
- Filtro de Carbono
- Filtro F9 EPM 1 80%
- Filtro G4_F9 COARSE 65% - EPM1 80%
- Mando Multicontrol Inalámbrico
- Mando Pulsador 4 Posiciones Inalámbrico
- Sensor inteligente CO₂ Inalámbrico
- Sensor inteligente humedad Inalámbrico
- Pasarelas/Domótica convierte la vivienda en una Smart Home
- Siber APP EVO monitorización inteligente del equipo y de la calidad del aire interior vía online

* Consultar nuestro catálogo Siber para ver todos los accesorios y funcionalidades

CONVIERTE TU VIVIENDA EN UNA SMART HOME CON SIBER (opcional)



Conectividad mediante:

KNX

Modbus

(Siber APP EVO conexión a partir de la pasarela ethernet)



¡Cuida de tu Salud y la de los tuyos, monitorizando la Calidad del Aire de tu hogar!

Gracias al sistema de control inteligente se consigue una monitorización online de los elementos más importantes posibilitando un control y seguimiento de la calidad del aire interior de la vivienda.

ESPECIFICACIONES TÉCNICAS

Voltage supply	230V / 50 Hz				
Protection degree	IP 44				
Dimensions (L x W x H)	1000 x 600 x 210 mm				
Connections diameter	Ø 160 mm				
Condensation drains diameter	1/2"				
Weight	24 kg				
Filter classification	Coarse > 65% (G4)				
Fans positions (factory presets)					
Wireless smart multicontrol (optional)	0	1	2	3	Máximo
Airflows (m³/h)	30	75	100	150	200

NIVEL ACÚSTICO

Caudal de ventilación (m³/h)		75	100	150	200		
Potencia acústica Lw (A)	Presión estática (Pa)	25	50	50	100	150	200
	Irradiación caja (dB(A))	33	42	44	46	51	56
	Conducto de extracción (dB(A))	34	43	45	48	50	57
	Conducto de insuflación (dB(A))	46	51	59	62	65	66
Presión acústica Lp (A) a 1,5 m	Irradiación caja (dB(A))	18	27	29	31	36	41

CURVA CARACTERÍSTICA

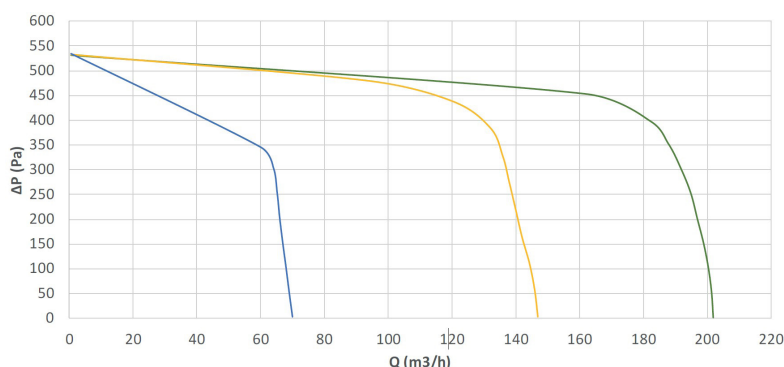

- Baja velocidad
- Media velocidad
- Máxima velocidad

Principio de funcionamiento del recuperador entálpico

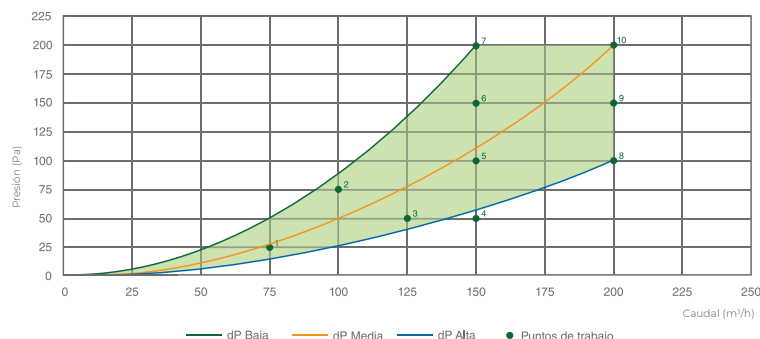
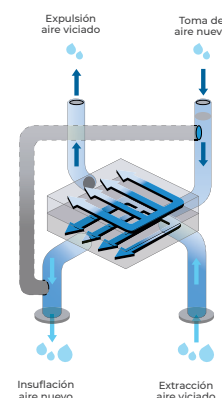

Puntos de trabajo	CAUDAL (m³/h)	PRESIÓN (Pa)	POTENCIA (W)	SFP (W/l/s)
1	75	25	12.61	0.61
2	100	75	25.31	0.91
3	125	50	29.16	0.84
4	150	50	39.20	0.94
5	150	100	49.65	1.19
6	150	150	60.92	1.46
7	150	200	72.60	1.74
8	200	100	81.33	1.46
9	200	150	93.10	1.68
10	200	200	106.48	1.92

SOSTENIBILIDAD



SOSTENIBILIDAD

Construcción en polipropileno expandido y acero galvanizado, reduciendo el consumo de recursos y la degradación del planeta.



CARACTERÍSTICAS TÉCNICAS DE ALTAS PRESTACIONES

Descripción

Imagen

Intercambiador de calor de alto rendimiento

Entálpico, intercambiador de calor de flujos cruzados

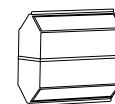

Ventiladores caudal constante

Tecnología de ventilación a caudal constante, ventilador centrífugo a corriente continua y álabes inclinados hacia adelante. Gracias a esta tecnología se asegura el caudal constante, confort acústico, consumos eléctricos reducidos, fácil mantenimiento y una óptima calidad del aire.

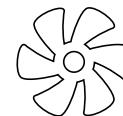

Filtros alta eficiencia (opcionales)

Dispone de la más amplia gama del mercado en filtrado, para garantizar una óptima calidad del aire.

DFFG4 - FILTRO G4 CORSE 65% (2 filtros incluidos)
DFFF7 - FILTRO F7 EPM 1 55%
DFFG4F7 - FILTRO COMBINADO G4 + F7 CORSE 65% - EPM 1 55%
DFFCA - FILTRO DE CARBÓN
DFFF9 - FILTRO F9 EPM 1 80%
DFFG4F9 - FILTRO COMBINADO G4 + F9 CORSE 65% - EPM 1 80%
DFFCAG4- FILTRO DE CARBONO + G4

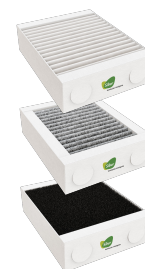

Mantenimiento fácil

Fácil acceso a la limpieza de filtros, directamente por el panel delantero. Acceso y desmontaje simple del intercambiador de calor y ventiladores (aconsejable cada 3 años).

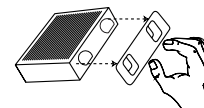

By-pass inteligente

El by-pass 100% automático sirve tanto en verano como en invierno para disfrutar en cualquier situación de temperatura favorable dentro de la casa sin pasar por el intercambiador de calor. Esta gestión es automática (configurada de fábrica).

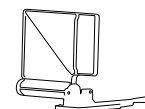

Montaje rápido y sencillo

Montaje tanto en techo como en muro, con posibilidad de instalación de las guías en todos los laterales del equipo gracias a la versatilidad de los ganchos silentblock. Configuración posición estándar o invertida del equipo invirtiendo los sentidos de las bocas en ambos lados.

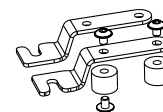

Construcción de altas prestaciones

Construcción interna estanca de polipropileno expandido (PPE), y externa en acerogalvanizado recubierto de pintura termolacada RAL 9003, garantizando el aislamiento acústico, térmico y la estanqueidad del aire.



Bocas Orientables

Modularidad en la conexión de manera rápida y sencilla. Las bocas están diseñadas para asegurar una máxima estanqueidad. Doble junta simétrica que garantiza la estanqueidad del encaje del conducto con el equipo.



Bajo Consumo

Motores de altas prestaciones con tecnología exclusiva, asegurando el menor consumo energético.



Regulación inalámbrica (accesorios opcionales)

· Mando multicontrol inteligente inalámbrico con regulación electrónica e indicador de ensuciamiento de filtros.
· Mando pulsador inalámbrico 4 posiciones con indicador de ensuciamiento de filtros mediante LED.



Siber App EVO (opcional)

Sistema de control inteligente para la monitorización online de los elementos más importantes para el control y seguimiento de la calidad del aire interior de la vivienda.



Pasarela (domótica) (opcional)

Conectividad mediante KNX - Modbus. Convierte la vivienda en una smart home.



Flujos de Aire (versión derecha e izquierda)

Posibilidad de configuración del equipo en 2 versiones. Versión derecha (posición de fábrica) y mediante la activación del "modo espejo" pasamos a versión izquierda en un simple paso.

