

# Ficha Técnica

## SIBER® DF EVO 1



### Unidad de Ventilación Inteligente VMC DF Compacta de Alto Rendimiento

La unidad Siber DF EVO 1 es un grupo recuperador de doble flujo de alto rendimiento con una tecnología de ventilación a caudal constante, ventilador centrífugo a corriente continua y álabes inclinados hacia adelante, asegurando así el caudal constante, confort acústico, consumos eléctricos reducidos, fácil mantenimiento y una óptima calidad del aire.

#### VENTAJAS TÉCNICAS

- Tecnología de ventilación a caudal constante
- Amplia variedad de filtros a medida
- Mayor eficiencia energética hasta 95%
- Funcionamiento silencioso
- By-pass 100% automático
- Control y gestión con conectividad inalámbrica
- Certificado Passivhaus Institute 

#### SIBER DF EVO 1

Ref.DFEVO1



#### VENTAJAS INSTALACIÓN

- Instalación rápida y sencilla
- Bocas orientables, máxima estanqueidad
- Doble desagüe. Desagües orientables
- Guías orientables, fijadas con ganchos silentblock
- Instalación horizontal o vertical
- Posición paralela al techo
- No inclinación para evacuación de condensados
- 2 soluciones en un mismo equipo:
- Versión derecha e izquierda

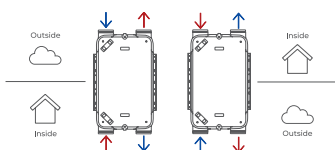

#### CERTIFICACIONES



#### APP



CAUDAL MÁXIMO: 150 m<sup>3</sup>/h

Bajo perfil - Altura de 21 cm

Gracias a su diseño aerodinámico, consigue un mayor caudal necesitando una menor presión, siendo más eficiente energéticamente.

## DIMENSIONES / FLUJOS DE AIRE

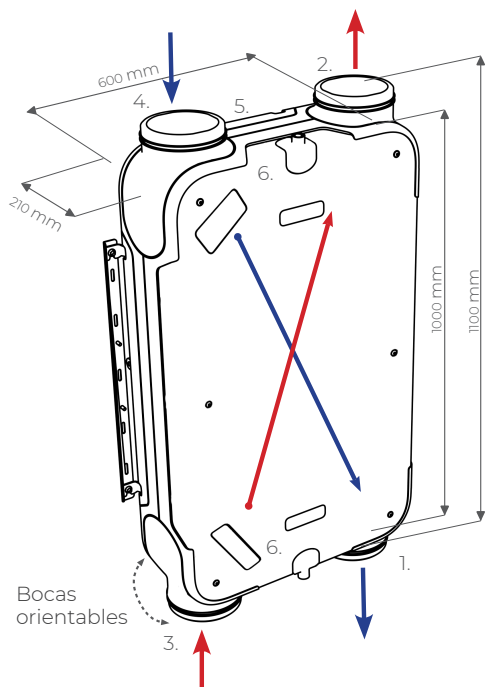

Flujos de aire versión derecha  
(versión de fábrica)

### LEYENDA

1. Insuflación aire nuevo hacia la vivienda
2. Expulsión aire viciado hacia el exterior
3. Extracción de aire viciado de la vivienda
4. Toma de aire nuevo del exterior
5. Conexiones eléctricas
6. Conexión de la evacuación de condensados\*

\* Solo se conecta un desagüe de condensados, el otro desagüe debe permanecer cerrado con el tapón..

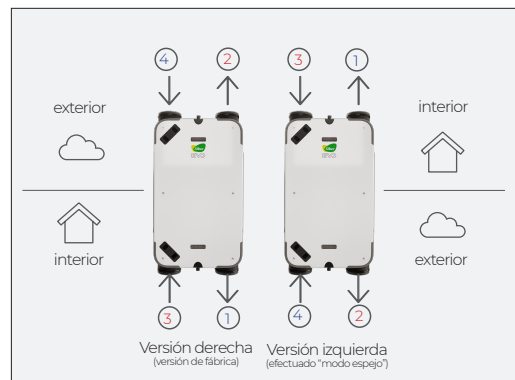

- 1 Impulsión a la vivienda
- 2 Expulsión al Exterior
- 3 Extracción de la vivienda
- 4 Toma de Aire Exterior

**Tan solo 21 centímetros de perfil.**

Optimización del espacio disponible en falso techo



### POSICIÓN PARALELA AL TECHO

Su diseño hace posible que esté paralelo al techo sin necesidad de un desnivel. Sin 2% de desnivel, para evacuación condensados

## ACCESORIOS OPCIONALES

Filtro G4 COARSE 65%

Filtro F7 EPM1 55%

Filtro G4\_F7 COARSE 65% - EPM1 55%

Filtro de Carbono

Filtro F9 EPM1 80%

Filtro G4\_F9 COARSE 65% - EPM1 80%

Sifones secos (flexible/bola)

Mando Multicontrol Inalámbrico

Mando Pulsador 4 Posiciones Inalámbrico

Sensor inteligente CO<sub>2</sub> Inalámbrico

Sensor inteligente humedad Inalámbrico

Pasarelas/Domótica convierte la vivienda en una Smart Home

Siber APP EVO monitorización inteligente del equipo y de la calidad del aire interior vía online

\* Consultar nuestro catálogo Siber para ver todos los accesorios y funcionalidades

## CONVIERTE TU VIVIENDA EN UNA SMART HOME CON SIBER (opcional)



Conectividad mediante:

**KNX**

**Modbus**

(Siber APP EVO conexión a partir de la pasarela ethernet)



¡Cuida de tu Salud y la de los tuyos, monitorizando la Calidad del Aire de tu hogar!

Gracias al sistema de control inteligente se consigue una monitorización online de los elementos más importantes posibilitando un control y seguimiento de la calidad del aire interior de la vivienda.

## ESPECIFICACIONES TÉCNICAS

<b>Voltage supply</b>	230V / 50 Hz				
<b>Protection degree</b>	IP 44				
<b>Dimensions (L x W x H)</b>	1000 x 600 x 210 mm				
<b>Connections diameter</b>	Ø 160 mm				
<b>Condensation drains diameter</b>	1/2"				
<b>Weight</b>	24 kg				
<b>Filter classification</b>	Coarse > 65% (G4)				
<b>Fans positions (factory presets)</b>					
<b>Wireless smart multicontrol (optional)</b>	0	1	2	3	Máximo
<b>Airflows (m³/h)</b>	30	75	100	140	150

## NIVEL ACÚSTICO

<b>Caudal de ventilación (m³/h)</b>		<b>50</b>	<b>75</b>	<b>100</b>	<b>150</b>		
<b>Potencia acústica Lw (A)</b>	Presión estática (Pa)	25	50	50	100	100	150
	Irradiación caja (dB(A))	24	34	38	44	45	49
	Conducto de extracción (dB(A))	28	30	39	42	46	47
	Conducto de insuflación (dB(A))	42	50	53	56	61	64
<b>Presión acústica Lp (A) a 1,5 m</b>	Irradiación caja (dB(A))	9	19	23	29	30	34

## CURVA CARACTERÍSTICA

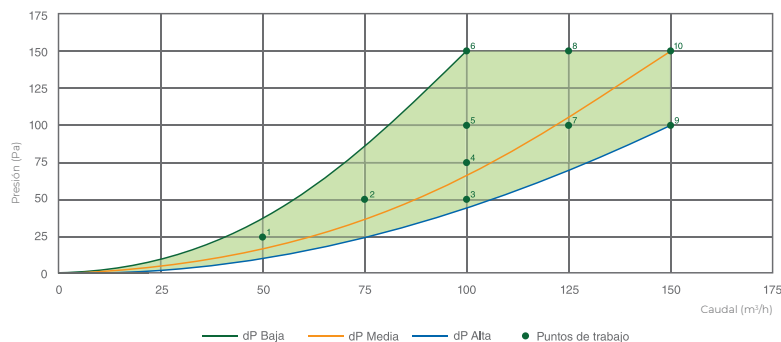
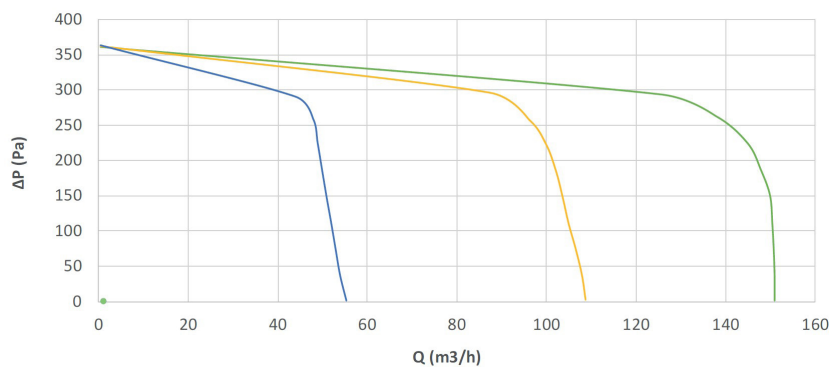

Puntos de trabajo	CAUDAL (m³/h)	PRESIÓN (Pa)	POTENCIA (W)	SFP (W/l/s)
1	50	25	9.24	0.67
2	75	50	15.37	0.74
3	100	50	20.55	0.74
4	100	75	24.52	0.88
5	100	100	28.87	1.04
6	100	150	37.62	1.35
7	125	100	37.13	1.07
8	125	150	46.07	1.33
9	150	100	48.14	1.16
10	150	150	58.25	1.40

## SOSTENIBILIDAD



### SOSTENIBILIDAD

Construcción en polipropileno expandido y acero galvanizado, reduciendo el consumo de recursos y la degradación del planeta.

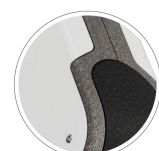

# CARACTERÍSTICAS TÉCNICAS DE ALTAS PRESTACIONES

## Descripción

### Intercambiador de calor de alto rendimiento

De serie, intercambiador de calor de flujos cruzados

## Imagen

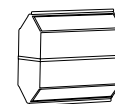

### Ventiladores caudal constante

Tecnología de ventilación a caudal constante, ventilador centrífugo a corriente continua y álabes inclinados hacia adelante. Gracias a esta tecnología se asegura el caudal constante, confort acústico, consumos eléctricos reducidos, fácil mantenimiento y una óptima calidad del aire

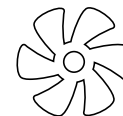

### Filtros alta eficiencia (opcionales)

Dispone de la más amplia gama del mercado en filtrado, para garantizar una óptima calidad del aire.

DFFG4 - FILTRO G4 CORSE 65% (2 filtros incluidos)  
DFFF7 - FILTRO F7 EPM 1 55%  
DFFG4F7 - FILTRO COMBINADO G4 + F7 CORSE 65% - EPM 1 55%  
DFFCA - FILTRO DE CARBÓN  
DFFF9 - FILTRO F9 EPM 1 80%  
DFFG4F9 - FILTRO COMBINADO G4 + F9 CORSE 65% - EPM 1 80%  
DFFCAG4- FILTRO DE CARBONO + G4

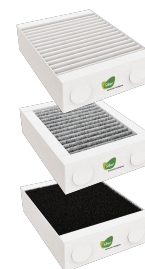

### Mantenimiento fácil

Fácil acceso a la limpieza de filtros, directamente por el panel delantero. Acceso y desmontaje simple del intercambiador de calor y ventiladores (aconsejable cada 3 años).

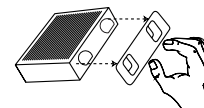

### By-pass inteligente

El by-pass 100% automático sirve tanto en verano como en invierno para disfrutar en cualquier situación de temperatura favorable dentro de la casa sin pasar por el intercambiador de calor. Esta gestión es automática (configurada de fábrica).



### Montaje rápido y sencillo

Montaje tanto en techo como en muro, con posibilidad de instalación de las guías en todos los laterales del equipo gracias a la versatilidad de los ganchos silentblock. Configuración posición estándar o invertida del equipo invirtiendo los sentidos de las bocas en ambos lados.

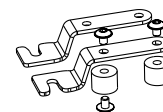

### Construcción de altas prestaciones

Construcción interna estanca de polipropileno expandido (PPE), y externa en acerogalvanizado recubierto de pintura termolacada RAL 9003, garantizando el aislamiento acústico, térmico y la estanqueidad del aire.



### Bocas Orientables

Modularidad en la conexión de manera rápida y sencilla. Las bocas están diseñadas para asegurar una máxima estanqueidad. Doble junta simétrica que garantiza la estanqueidad del encaje del conducto con el equipo.



### Bajo Consumo

Motores de altas prestaciones con tecnología exclusiva, asegurando el menor consumo energético.



### Regulación inalámbrica (accesorios opcionales)

· Mando multicontrol inteligente inalámbrico con regulación electrónica e indicador de ensuciamiento de filtros.  
· Mando pulsador inalámbrico 4 posiciones con indicador de ensuciamiento de filtros mediante LED.



### Siber App EVO (opcional)

Sistema de control inteligente para la monitorización online de los elementos más importantes para el control y seguimiento de la calidad del aire interior de la vivienda.



### Pasarela (domótica) (opcional)

Conectividad mediante KNX - Modbus. Convierte la vivienda en una smart home.



### Flujos de Aire (versión derecha e izquierda)

Posibilidad de configuración del equipo en 2 versiones. Versión derecha (posición de fábrica) y mediante la activación del "modo espejo" pasamos a versión izquierda en un simple paso.

